

# СПЕЦИФИКАЦИЯ

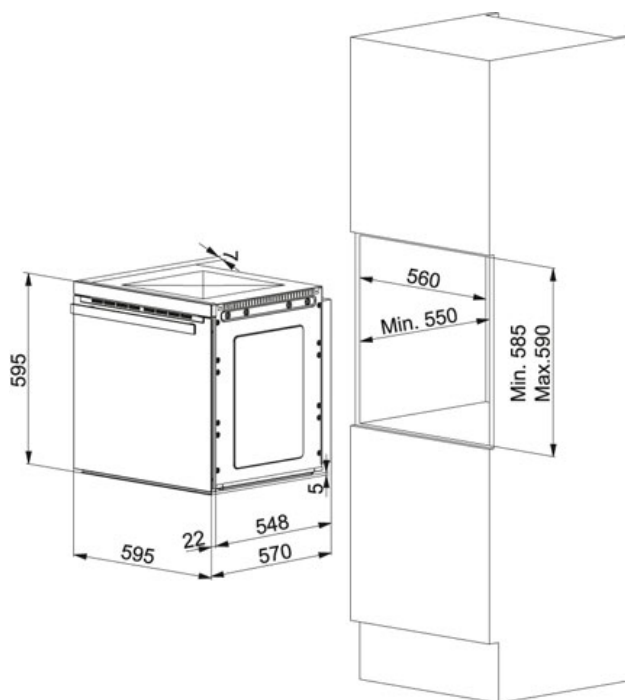









ВИД ТОВАРА: Духовки ТИП ПОВЕРХНОСТИ: Нержавеющая сталь СЕРИЯ: CRYSTAL МОДЕЛЬ: CS 912 M DCT XS 60+



## Информация о товаре

Артикул	116.0279.667
Класс энергетической эффективности	A+
Тип	Встраиваемый
Программирование	Электронное
Управление	Сенсорное
Режимы приготовления	12
Эксклюзивные программы	Complete Menu / Wellness / Menu Pizza Plus
Остекление	3
Внутренние дверцы	Полноразмерное с запатентованной легкой системой демонтажа
Объем	73 л
Дисплей	LCD - жидкокристал.
Направляющие	металлические боковые (телескопические, как опция)
Освещение	2 боковые лампы галогенные
Напряжение (В)	220-240 В
Стандартное оборудование	1 противень 20мм, 1 глубокий противень 35мм 2 решетки

## Особенности

-  Холодная дверца
-  Щуп для мяса
-  Многофункциональная духовка
-  Программа "Menu complete"
-  Нержавеющая сталь AISI 304
-  Программа "Wellness"
-  Книга рецептов на русском языке
-  Программа меню "Pizza plus"
-  Muffle 73
-  Класс энергетической эффективности A+



Подходящие товары



101.0150.351



106.0052.052



108.0181.162



110.0197.426



110.0260.619



110.0260.620



110.0282.634



127.0296.444



131.0264.309