

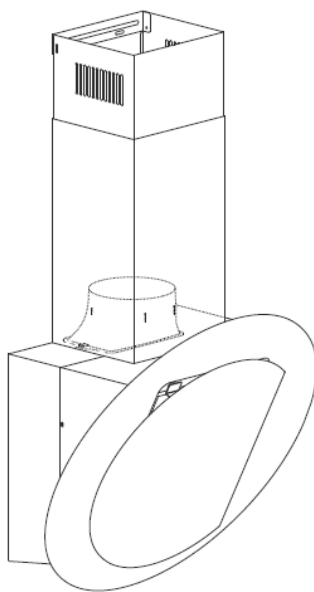

 **MAUNFELD**

**ИНСТРУКЦИЯ ПО ЭКСПЛУАТАЦИИ
КУХОННАЯ ВЫТЯЖКА**



RONDO



1. Внимательно прочтите инструкцию по установке и эксплуатации кухонной вытяжки. Храните данную инструкцию в доступном месте в течение всего периода эксплуатации вытяжки. Кухонная вытяжка спроектирована для выведения воздуха наружу или для работы с фильтром по системе замкнутой вентиляции.

Важная информация: Просим сохранить счет покупки вместе с отметкой на гарантийном талоне, с целью возможной рекламации. Без этого гарантия не будет иметь законную силу. Гарантийный талон является действительным, когда он правильно заполнен; предоставлен вместе с чеком или копией справки-счета (как доказательство покупки); согласован с датой покупки в гарантийной книжке и датой покупки на чеке или копии справки-счета.

2. Будьте внимательны, избегайте одновременной работы вытяжки с открытым камином или с включённой конфоркой/ горелкой, поскольку вытяжка выводит воздух, необходимый для поддержания процесса горения в камине или горелке. Обеспечьте правильную вентиляцию воздуха в помещении для безопасной работы кухонной вытяжки.

3. Осторожно! При несоблюдении правил безопасности электроприборы могут быть опасны

А) Не проверяйте состояние фильтра во время работы вытяжки

Б) Не дотрагивайтесь до лампочек сразу после их выключения

В) Запрещено устанавливать вытяжку над плитой на близком расстоянии от неё

Г) Огонь должен быть вдали от вытяжек

Д) Постоянно проверяйте процесс приготовления еды, поскольку перегретое масло может вызвать пламя

Е) Перед проверкой или чисткой вытяжки, выньте вилку из сети

Ж) Если электропровод вытяжки повреждён, то его следует заменить незамедлительно заводе или специалистами сервисной службы



на

З) Держите электроприбор вдали от детей и от пожилых/ немощных людей

И) Используйте кухонную вытяжку только внутри помещения

К) Нельзя выбрасывать отслужившую вытяжку в обычный мусорный бак, используйте специальные коллекторы

Л) Осведомитесь у Ваших местных органов управления по поводу специальных коллекторов

М) Не храните электроприбор вблизи свалок или отсыпок грунта, мелкие вредные частицы могут проникнуть в подземные воды, а затем могут быть затянуты в электросеть, что нанесёт вред Вашему здоровью.

Н) Если Вы не используете прибор долгое время, то отключите его от источника питания

Монтаж откидной дверцы

Для монтажа рамы 1 Вам следует:

- присоединить 2 половины к корпусу 6
- штырь 3 должен быть направлен вверх;
- ось 4 должна быть вставлена в отверстие 5 корпуса;
- вышеуказанные действия проделать для обеих половин дверцы

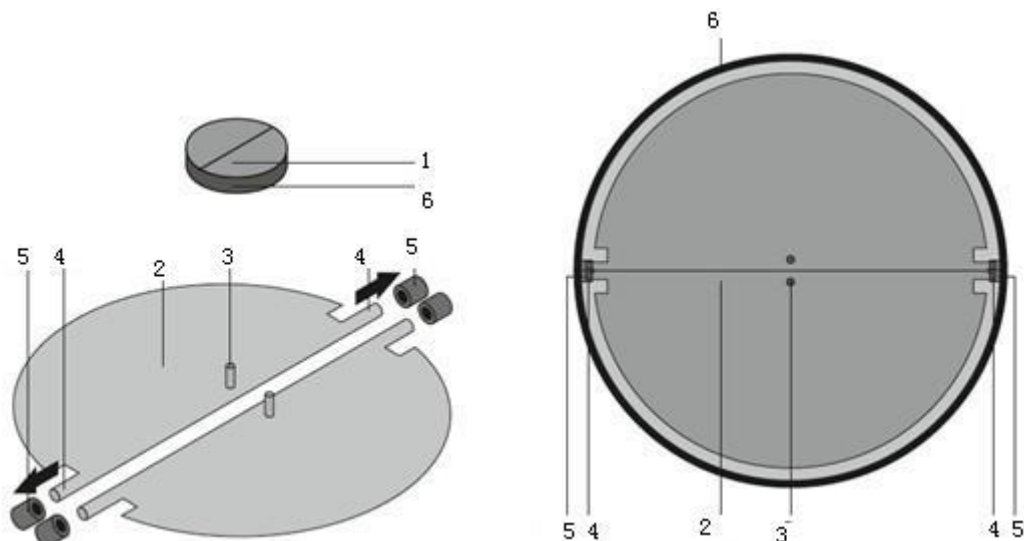

Выведение воздуха наружу. Вытяжка предназначена для выведения запахов и

паров из кухонного помещения. Воздух надо отвести наружу непосредственно в атмосферу или через вентиляционные каналы (за исключением высотных домов).

1. Присоедините вытяжку к вентиляционному каналу (с помощью эмалированного, алюминиевого гибкого шланга/ гофры с внутренним диаметром 150/120мм).
Нельзя выводить воздух через вентиляционные каналы, которые предназначены для вытягивания дыма и продуктов горения из оборудования, которое работает на газе или другом топливе. Гофратруба в комплект поставки кухонных вытяжек не входят и должна приобретаться отдельно, исходя из расстояния от выходного отверстия до отверстия вентиляционного канала

- Перед установкой, отсоедините

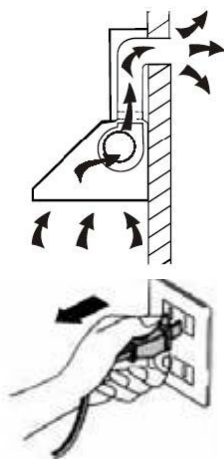

вытяжку от электрической сети.

4. Правила установки вытяжки

кухонной

- Кухонная вытяжка с целью правильной работы должна устанавливаться мин. 66 см над электрической кухонной плитой и мин. 75 см над газовой и газовой-электрической плитой.

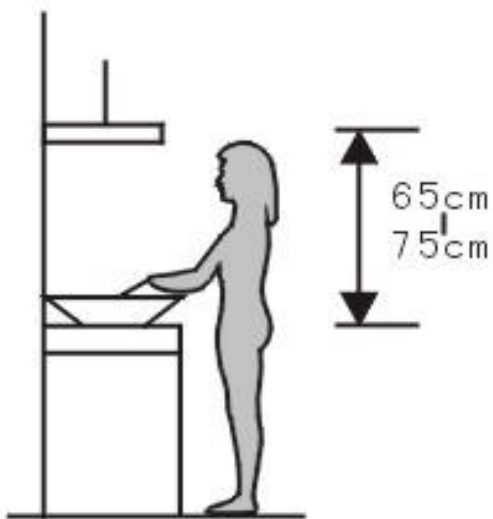

- Выберите подходящее место для размещения вытяжки и просверлите 6 отверстий диаметром Ф8 для крюка, кронштейна внутреннего кожуха и отверстий для фиксации винтов. Все отверстия должны быть на одной линии! Установочное положение кронштейна внутреннего кожуха должно быть самым верхним – см. рис. 2.

- Поместите деревянную пробку в отверстия на стене и закрепите кронштейн внутреннего кожуха с помощью утопленных саморезующих винтов ST4*30. Закрепите плоские винты ST4*30 в позиции просверленного крюка - головка винта должна быть на расстоянии 3-5мм от стены, чтобы крюк можно было повесить. См рис.2.

- Зафиксируйте выходное отверстие на вытяжке, соединяющее вытяжку и гофру с помощью плоских винтов ST4*8 , и присоедините гофру. См рис 3.

- Подвесьте вытяжку на средние винты. См рис 4.

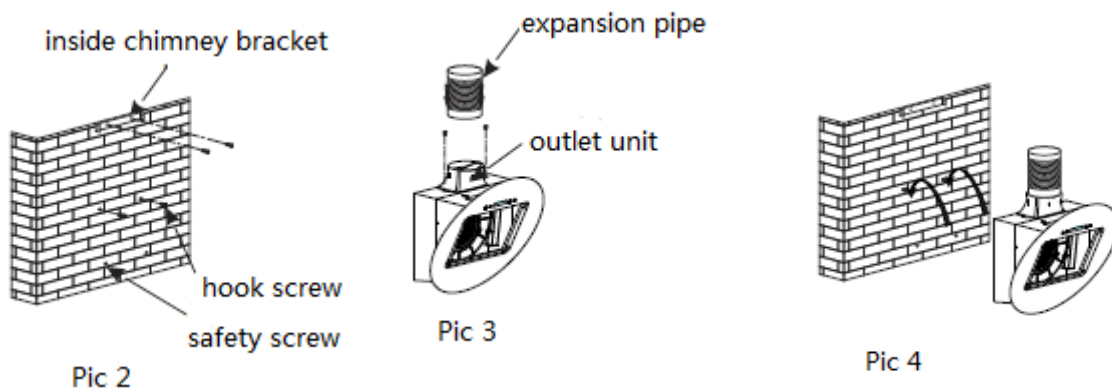

- Поместите внутренний кожух во внешний и прикрепите кронштейн верхнего кожуха к внутреннему кожуху с помощью плоских винтов ST4*8 . Убедитесь, что внутренний кожух можно регулировать. Поместите соединённые кожухи наверх вытяжки и прикрепите с помощью винтов ST4*8, вытяните гофру наружу. См. Рис. 5.

- Вытяните внутренний кожух и закрепите его на кронштейне с помощью винтов ST4*8 . Выньте фильтры и закрутите винтами ST4*30 отверстия. Прикрепите внутреннюю дверцу. См рис 6.

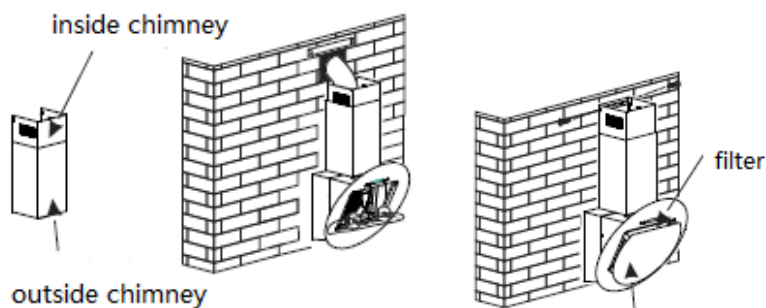

Pic 5

inside glass set

Pic 6

Примечание: Два предохранительных вентиляционных отверстия расположены с задней стороны вытяжки на расстоянии 6мм. Протяните гофру через выход на стене. Закрепите гофру кабельной стяжкой (1) на выходе из стены (если речь идёт о гофре из алюминиевой фольги).

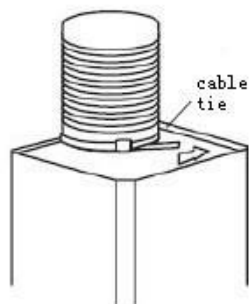

Примечание

1. Перед установкой убедитесь в том, что зона – чистая, во избежание затягивания остатков пыли и древесины
2. Нельзя присоединять вентиляционную трубу к газовой, тепловой, к трубе подачи горячего воздуха
3. Сгиб вентиляционной трубы должен быть менее $\leq 120^\circ$, параллельно или над точкой старта и должен быть присоединён к внешней стене.
4. После установки убедитесь, что вытяжка – на правильном уровне – во избежание сбора жира

правильное расположение

неправильное расположение

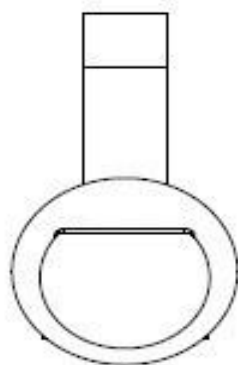

Right



Wrong

ВНИМАНИЕ:







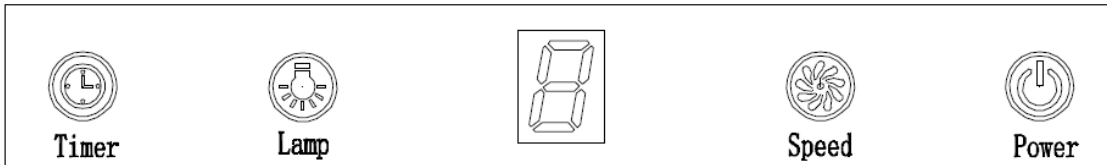

- В целях безопасности, используйте только тот же самый размер фиксирующего винта, указанный в инструкции
- Неправильная установка винтов может привести к поражению электрическим током

5. Работа вытяжки

LED Сенсорное управление



Дисплей :  (Таймер),  (Лампочка),  (Скорость)  (Мощность).

1. Нажмите на кнопку “Мощность” для включения вытяжки
2. Нажмите на кнопку “Скорость”, мотор начнёт работать на низкой/ средней/ высокой/ низкой/ средней и т.д. скоростях (по кругу), и LED дисплей будет показывать 1-2-3-1-2... по кругу
3. Нажмите на кнопку “Лампочка”, включится свет, нажмите вновь, выключится свет. Нажимая на данную кнопку, свет будет включаться/ выключаться (по очереди)
4. Нажмите на кнопку , вытяжка войдёт в режим установки времени. Максимальная задержка времени – 9 минут, LED дисплей покажет “9”. Когда таймер установлен, дисплей будет “9”, “8”, “7”, сокращая время на 1 минуту. Когда дисплей покажет “0”, то работа будет остановлена.
5. Нажмите вновь на , вытяжка войдёт в режим установки времени, нажмите вновь на , время работы истечёт.

Технические данные:

Номинальное напряжение	230 V — 50 Hz
Полная потребляемая мощность	260 Вт
Мощность лампочек	2 x 2 Вт (LED)
Макс. производительность	1000 м3/ч
Диаметр воздуховода	150 мм

Корпус вытяжки изготовлен из стального листа покрытого порошковым лаком либо из нержавеющей стали (INOX).

Возможные неисправности

Неисправность	Причина	Solution
Свет горит, мотор не работает	Выключен вентилятор	Select a fan switch position.
	Вентилятор сломался	Contact service center.
	Мотор сломался	Contact service center.
Свет не горит, мотор не работает	Перегорели предохранители в доме	Reset/Replace fuses.
	Кабель повреждён	Refit cord to power outlet. Switch power outlet on.
Протечка масла	Односторонний клапан и выходное отверстие не соединены плотно	Take down the one way valve and seal with sealant.
	Протечка идёт из соединителя кожуха и крышки	Take chimney down and seal.
Свет не работает	Лампочки перегорели	Replace globes as per this instruction.
Недостаточное всасывание	Расстояние между вытяжкой и плитой слишком большое	Refit the range hood to the correct distance.
Вытяжка наклоняется	Фиксирующие винты недостаточно плотно закручены	Tighten the hanging screw and make it horizontal.

Внимание:



Любая электрическая поломка должна быть устранена сервисными службами

Электрическая сеть

Убедитесь, что электрическая сеть имеет то же самое напряжение, как на номинальной табличке внутри вытяжки. Подключать электрооборудование к сети электрического тока можно только с помощью специалиста. Оборудование должно быть установлено таким образом, чтобы лёгкий доступ к нему и лёгкое отключение от сети были обеспечены

6. Замкнутая вентиляция

Вытяжка может применяться с угольным фильтром (запаховым), который производит очистку воздуха. Фильтр можно установить на пластиковом ободе турбины. В таком режиме очищенный воздух возвращается назад в помещение, и вытяжка может работать без подключения к вентиляционным каналам. Угольный фильтр в комплект поставки кухонных вытяжек не входят и должен приобретаться отдельно. Обычно меняется 1 раз в 3-6 месяцев в зависимости от частоты использования.

Замена фильтров и сеток Кухонная вытяжка может быть снабжена фильтром алюминиевым. Фильтр фиксируется пружинным замком.

Прежде чем производить замену угольного фильтра, нужно вынуть алюминиевый противожировый фильтр.

- Алюминиевые фильтры могут поменять цвет после нескольких раз чистки. Это не является дефектом. Это обычное свойство алюминия, и такие фильтры рекомендуется менять 1 раз в 4 месяца.

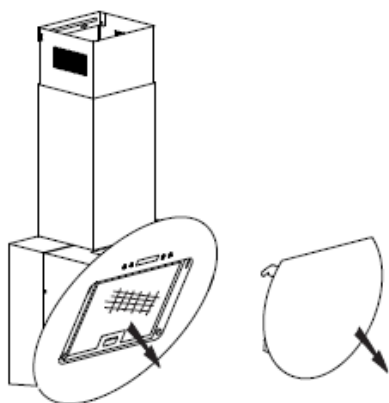

1. Выньте алюминиевый фильтр



2. Закрепите угольный фильтр на штифтах, расположенных с задней стороны мотора.

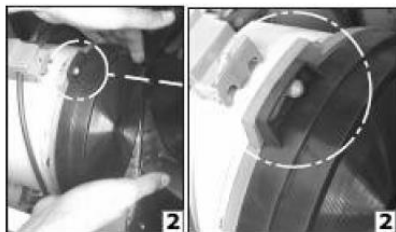

3. Поверните стрелки до

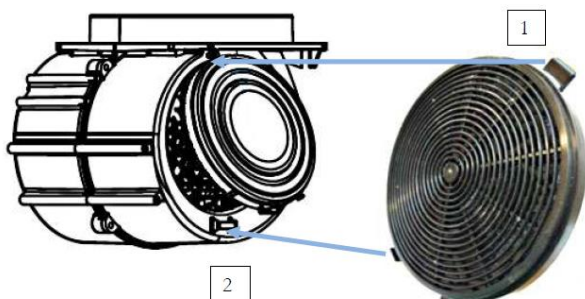

угольный фильтр против часовой щелчка

- ※Повторите эту же процедуру для второго угольного фильтра (со второй стороны мотора)
- ※Закройте вновь фильтр дощечкой, закрепив с помощью винтов
- ※Прикрепите кожухи к корпусу вытяжки

ПРИМЕЧАНИЕ:

- Удостоверьтесь, что фильтр закреплён
- С угольным фильтром мощность всасывания снижается

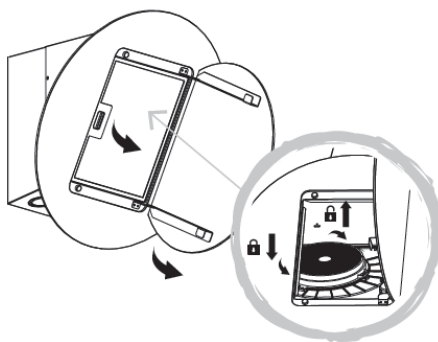

7. Правила чистки кухонной вытяжки

Чистка вытяжки должна производиться 1 раз в 2 месяца

_Перед чисткой надо отключить вытяжку от сети. Надо мыть в тёплой воде с мылом мягкой губкой без использования абразивных материалов. При регулярной очистке срок службы вытяжки увеличивается. Не надо чисть двигатель!

-Фильтры можно мыть и в посудомоечной машине при температуре 60 градусов Цельсия

Чистку надо производить с соблюдением данной инструкции, неправильная чистка может привести к риску возникновения огня!

8. Замена лампочек (тип лампочек – в зависимости от модели)

Выключите вытяжку из сети.

Подождите, пока лампочки остынут. Не касайтесь горячих лампочек голыми руками.

Используйте маленькую отвёртку для снятия обода из нержавеющей стали для получения доступа к лампочкам галогеновым или стандартным (данная модель вытяжки снабжена СВЕТОДИОДНЫМИ лампочками). Выньте светодиодную ленту и замените на аналогичную.

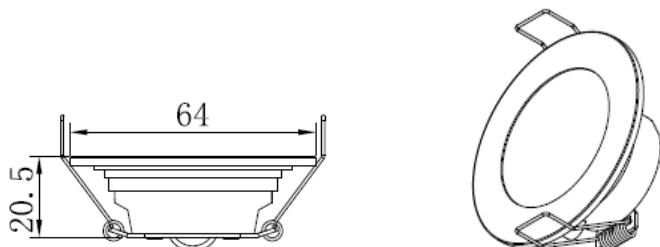

Гарантийная карта

МАРКА:

МОДЕЛЬ:

СЕРИЯ:

Дата продажи

Печать торгующей организации

ГАРАНТИЙНЫЕ ОБЯЗАТЕЛЬСТВА

Гарантия на изделие – 36 месяцев с даты продажи

Гарантия не распространяется на изделия, имеющие механические повреждения, либо повреждения, возникшие в результате неправильной эксплуатации.

Гарантия не распространяется на стекло.

В случае неисправности по вине производителя или при выходе из строя в течение гарантийного срока изделие ремонтируется в течение 1 месяца.

Дата сдачи в ремонт:	Дата сдачи в ремонт:	Дата сдачи в ремонт:
Дата окончания ремонта:	Дата окончания ремонта:	Дата окончания ремонта:
Продление гарантии:	Продление гарантии:	Продление гарантии:
Опись произведенных работ, замен деталей:	Опись произведенных работ, замен деталей:	Опись произведенных работ, замен деталей:
Подпись и печать ремонтной мастерской:	Подпись и печать ремонтной мастерской:	Подпись и печать ремонтной мастерской:

Гарантия не действительна в результате:

механических повреждений, загрязнений, переделок, конструкторских изменений, неправильной установки оборудования, неправильной эксплуатации оборудования, действий, связанных с неправильным содержанием и чисткой оборудования, аварий, стихийных бедствий, химического воздействия, атмосферных явлений (обесцвечивания и т.п.), неправильного хранения, ремонтов не гарантийными мастерскими. Все гарантийные требования будут отвергнуты. Так же, гарантия не принимается во внимание требований вследствие неправильных расчетов, которые возникли во время подбора технических параметров покупателем.

Официальный сайт производителя в России www.maunfeld.ru Info@maunfeld.ru

Официальный сайт дистрибьютора в Республике Беларусь www.maunfeld.by

Официальный сайт дистрибьютора в Казахстане www.maunfeld.kz

Производитель оставляет за собой право вносить изменения в конструкцию без уведомления покупателя!

Список сервисных центров находится на сайте www.maunfeld.ru

в разделе «Покупателям»

